

eurolite®

MULTIFLOOD PRO

IP SMD RGBW

Strobe/Wash

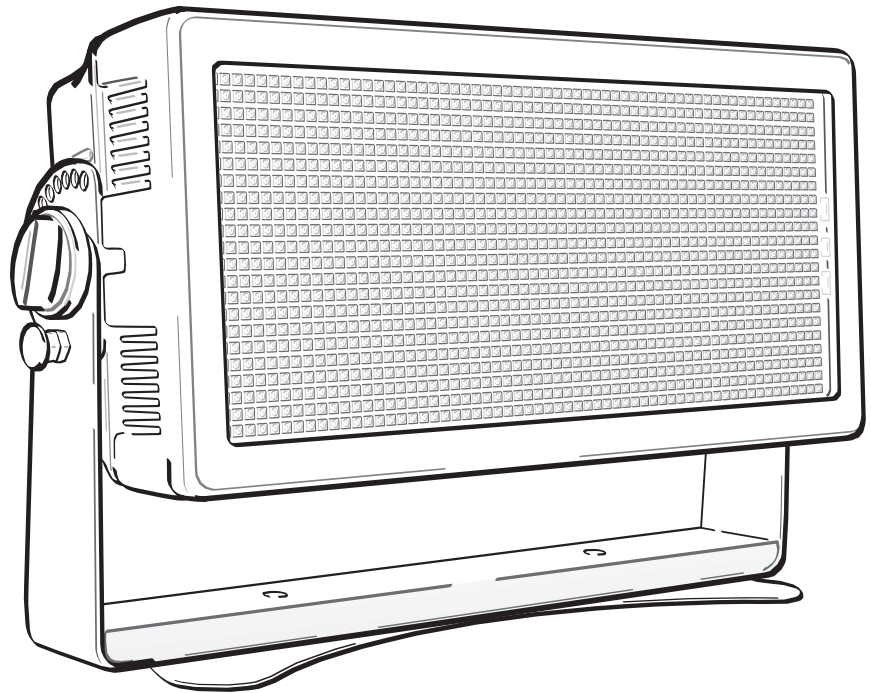

Bedienungsanleitung
User Manual

eurolite®

Multiflood Pro IP SMD RGBW Strobe/Wash

Wetterfestes (IP65) 3in1-LED-Lichteffektgerät mit RGBW-Farbmischung

Weatherproof (IP65) 3in1 LED effect light with RGBW color mixing



No. 52200930

www.eurolite.de

Inhaltsverzeichnis / Table of contents

Deutsch

EINFÜHRUNG	4
<i>Produktmerkmale</i>	4
SICHERHEITSHINWEISE	5
GERÄTEBESCHREIBUNG	7
INSTALLATION	8
ANSCHLÜSSE	9
<i>DMX512-Ansteuerung</i>	9
<i>Anschluss ans Netz</i>	9
BEDIENUNG	10
<i>Menüstruktur</i>	10
<i>Standalone-Betrieb</i>	11
<i>DMX-Betrieb</i>	14
REINIGUNG UND WARTUNG	18
UMWELTSCHUTZ	18
TECHNISCHE DATEN	19
<i>Zubehör</i>	19

English

INTRODUCTION	20
<i>Product features</i>	20
SAFETY INSTRUCTIONS	21
DESCRIPTION OF THE DEVICE	23
INSTALLATION	24
CONNECTIONS	25
<i>DMX512 control</i>	25
<i>Connection to the mains</i>	25
OPERATION	26
<i>Menu structure</i>	26
<i>Stand-alone mode</i>	27
<i>DMX operation</i>	30
CLEANING AND MAINTENANCE	34
PROTECTING THE ENVIRONMENT	34
TECHNICAL SPECIFICATIONS	35
<i>Accessories</i>	35

Diese Bedienungsanleitung gilt für die Artikelnummer / This user manual is valid for the article number:

52200930

Das neueste Update dieser Bedienungsanleitung finden Sie im Internet unter:

You can find the latest update of this user manual in the Internet under:

www.eurolite.de

BEDIENUNGSANLEITUNG

eurolite®

MULTIFLOOD PRO IP SMD RGBW STROBE/WASH



GEFAHR! Elektrischer Schlag durch Kurzschluss

Seien Sie besonders vorsichtig beim Umgang mit gefährlicher Netzspannung. Bei dieser Spannung können Sie einen lebensgefährlichen elektrischen Schlag erhalten. Öffnen Sie das Gerät niemals.



Lesen Sie vor der Verwendung des Geräts diese Bedienungsanleitung. Sie erhalten dadurch wichtige Hinweise für den korrekten Betrieb.

Alle Personen, die mit der Aufstellung, Inbetriebnahme, Bedienung, Wartung und Instandhaltung dieses Gerätes zu tun haben, müssen

- entsprechend qualifiziert sein
- diese Bedienungsanleitung genau beachten
- die Bedienungsanleitung als Teil des Produkts betrachten
- die Bedienungsanleitung während der Lebensdauer des Produkts behalten
- die Bedienungsanleitung an jeden nachfolgenden Besitzer oder Benutzer des Produkts weitergeben
- sich die letzte Version der Anleitung im Internet herunter laden

EINFÜHRUNG

Wir freuen uns, dass Sie sich für eines unserer Produkte entschieden haben. Wenn Sie nachfolgende Hinweise beachten, sind wir sicher, dass Sie lange Zeit Freude an Ihrem Kauf haben werden.

Produktmerkmale

Wetterfestes (IP65) 3in1-LED-Lichteffektgerät mit RGBW-Farbmischung

- Für den Gebrauch im Freien geeignet (IP65)
- 3 Effekte in einem Gerät: Stroboskop, Blinder und Washlight
- 1320 leistungsstarke RGBW-LEDs, SMD 5050
- LEDs im DMX-Modus in 6 Segmenten steuerbar
- Auto-, Master/Slave- und DMX-Modus
- 36 integrierte Automatikprogramme mit 16 wählbaren Farben, 2 Farbeffekten und variabler Geschwindigkeit
- Stufenlose RGBW-Farbmischung, Dimmer und Strobe-Effekt mit variabler Geschwindigkeit und über Zufallsgenerator
- Verschiedene Dimmerkurven einstellbar
- Adressierung und Einstellung über Steuereinheit mit LCD und vier Bedientasten
- DMX512-Steuerung über jeden handelsüblichen DMX-Controller möglich
- 4, 5, 7, 13, 15 oder 31 DMX-Kanäle wählbar
- Schwenkbarer Montagebügel mit Arretiermöglichkeit
- Lüfter gekühlt
- IP T-Con-Netzanschluss
- Hängende Montage über Schnellverschluss-Omega-Bügel

SICHERHEITSHINWEISE

**WARNUNG!**

Lesen Sie aufmerksam die Sicherheitshinweise und benutzen Sie das Produkt nur wie in dieser Anleitung beschrieben, damit es nicht versehentlich zu Verletzungen oder Schäden kommt.

Verwendungszweck

- Bei diesem Gerät handelt es sich um einen LED Schweinwerfer (Outdoor) mit dem sich dekorative Lichteffekte erzeugen lassen. Das Gerät ist für professionelle Anwendungen im Bereich der Veranstaltungstechnik vorgesehen (z. B. auf Bühnen). Es ist nicht für die Raumbelichtung in Haushalten geeignet.
- Verwenden Sie das Produkt ausschließlich gemäß den hier gegebenen Vorgaben. Bei Schäden, die durch Nichtbeachten dieser Anleitung verursacht werden, erlischt der Garantieanspruch. Für Folgeschäden wird keine Haftung übernommen.
- Bei Sach- oder Personenschäden, die durch unsachgemäße Handhabung oder Nichtbeachten der Sicherheitshinweise verursacht werden, übernehmen wir keine Haftung und es erlischt jeder Garantieanspruch.
- Aus Sicherheitsgründen ist das eigenmächtige Umbauen oder Verändern des Geräts nicht gestattet und hat den Verfall der Garantieleistung zur Folge.

Gefahr durch Elektrizität

- Das Produkt dient zur Beleuchtung im Innen- und Außenbereich und ist nach IP65 aufgebaut. Es darf im Innen- und Außenbereich montiert und betrieben werden.
- Das Produkt wird mit lebensgefährlicher Netzspannung versorgt. Um Stromschläge zu vermeiden, niemals irgendeinen Teil des Produkts öffnen. Im Geräteinneren befinden sich keine vom Benutzer zu wartende Teile.
- Schließen Sie das Gerät nur an eine vorschriftsmäßig installierte Steckdose an, deren Spannung und Frequenz mit dem Typenschild des Geräts genau übereinstimmt und die über einen Fehlerstromschutzschalter (FI) abgesichert ist. Wenn der Netzstecker mit einem Schutzkontakt ausgestattet ist, muss er an eine Steckdose mit Schutzleiter angeschlossen werden. Deaktivieren Sie niemals den Schutzleiter eines Netzkabels. Nichtbeachtung kann zu Schäden am Gerät und zu Verletzungen des Benutzers führen.
- Bei Verwendung im Freien muss immer eine Gummischlauchleitung H05RN-F oder HO5RR-F verwendet werden. Bei Verlegung im Erdreich muss ein Erdkabel NYY verwendet werden. Alle geltenden Vorschriften zur Installation von Kabeln im Freien bzw. im Erdreich müssen unbedingt eingehalten werden.
- Die Steckdose muss gut zugänglich sein, damit Sie im Bedarfsfall den Netzstecker schnell ziehen können.
- Fassen Sie den Netzstecker niemals mit nassen Händen an, da die Gefahr eines Stromschlags besteht.
- Das Netzkabel darf nicht geknickt oder gequetscht werden. Halten Sie es von heißen Oberflächen und scharfen Kanten fern.
- Ziehen Sie den Netzstecker nie am Kabel aus der Steckdose, fassen Sie immer am Stecker an.
- Trennen Sie das Gerät vom Stromnetz bei längerem Nichtgebrauch, bevor Sie es reinigen und wenn Gewitter auftreten.
- Das Gerät keinen extremen Temperaturen, direktem Sonnenlicht, starken Vibrationen sowie hohen mechanischen Beanspruchungen aussetzen.
- Das Produkt nicht in Wasser oder andere Flüssigkeiten tauchen, dadurch wird es zerstört. Außerdem besteht Lebensgefahr durch einen elektrischen Schlag!
- Reparaturen am Gerät oder am Netzkabel dürfen nur von qualifiziertem Fachpersonal durchgeführt werden. Reparaturen müssen durchgeführt werden, wenn sichtbare Schäden am Gerät oder am Netzkabel vorhanden sind, Flüssigkeiten oder Objekte in das Gerät gelangt sind, das Gerät heruntergefallen ist oder wenn Funktionsstörungen auftreten.

Gefahr für Kinder und Personen mit eingeschränkter Fähigkeit

- Das Gerät ist kein Spielzeug. Halten Sie es vor Kindern und Haustieren fern. Lassen Sie Verpackungsmaterial nicht achtlos liegen. Betreiben Sie das Gerät nicht unbeaufsichtigt.
- Das Gerät darf nur von Personen benutzt werden, die über ausreichende physische, sensorische und geistige Fähigkeiten sowie über entsprechendes Wissen und Erfahrung verfügen. Andere Personen dürfen

das Gerät nur benutzen, wenn sie von einer für ihre Sicherheit zuständigen Person beaufsichtigt oder angeleitet werden.

Warnung vor Verbrennung und Brand

- Der zulässige Umgebungstemperaturbereich (Ta) beträgt -5 bis +45°C. Verwenden Sie das Gerät niemals außerhalb dieses Temperaturbereichs.
- Die Gehäusetemperatur (Tc) kann im Betrieb bis zu 60°C betragen. Vermeiden Sie den Kontakt mit Personen oder Gegenständen.
- Der Mindestabstand zur beleuchteten Fläche beträgt 20 cm. Der Wert ist am Gerät über das Bildzeichen angegeben: .
- Halten Sie das Gerät vor leicht entflammaren Materialien fern. Platzieren Sie es so, dass im Betrieb eine ausreichende Luftzirkulation gewährleistet ist. Das Gerät muss einen Mindestabstand von 50 cm zu angrenzenden Flächen haben und die Lüftungsöffnungen am Gehäuse dürfen auf keinen Fall abgedeckt werden.

Warnung vor Verletzungen

- Nicht direkt in die Lichtquelle blicken. Personen mit lichtempfindlicher Epilepsie könnten epileptische Anfälle erleiden oder bewusstlos werden.
- Stellen Sie sicher, dass das Gerät fachgerecht und sicher aufgestellt oder befestigt ist und nicht herunterfallen kann. Beachten Sie bei der Installation die gesetzlichen, nationalen Sicherheitsvorschriften insbesondere die Bestimmungen der EN 60598-2-17.
- Versuchen Sie niemals, die Installation selbst vorzunehmen, wenn Sie nicht über eine ausreichende Qualifikation verfügen, sondern beauftragen Sie einen professionellen Installateur. Unsachgemäße Installationen können zu Verletzungen und/oder zur Beschädigung von Eigentum führen.
- Der Hersteller haftet nicht für Schäden, die durch unsachgemäße Installation und unzureichende Sicherheitsvorkehrungen verursacht werden.
- Bei einer Montage über Kopf ist das Gerät immer durch eine zweite Befestigung (z. B. Fangseil oder Fangnetz) zu sichern.
- Während Montage- und Wartungsarbeiten muss der Bereich unterhalb des Geräts abgesperrt sein.
- Bei gewerblicher Nutzung sind die landesspezifischen Unfallverhütungsvorschriften des Verbandes der gewerblichen Berufsgenossenschaften für elektrische Anlagen und Betriebsmittel unbedingt zu beachten.

Vorsicht - Sachschäden

- Schließen Sie das Gerät niemals über einen Dimmer an die Netzspannung an.
- Lichteffekte sind generell nicht für den Dauerbetrieb konzipiert. Längere Betriebszeiten sollten immer durch Pausen unterbrochen werden, um die Lebensdauer des Geräts erhöhen.
- Vermeiden Sie es das Gerät in kurzen Intervallen ein- und auszuschalten. Dadurch reduziert sich die Lebensdauer des Geräts erheblich.
- Nehmen Sie das Gerät niemals gleich in Betrieb, nachdem es starken Temperaturschwankungen ausgesetzt wurde. Das dabei entstehende Kondenswasser kann unter Umständen das Gerät zerstören. Lassen Sie das Gerät ausgeschaltet auf Zimmertemperatur kommen. Warten Sie bis das Kondenswasser verdunstet ist.
- Benutzen Sie die Originalverpackung, um das Gerät bei Transport und Lagerung optimal vor Erschütterungen, Staub und Feuchtigkeit zu schützen.
- Wenn am Gerät ein Etikett mit Seriennummer angebracht ist, darf dieses nicht entfernt werden, da ansonsten der Garantieanspruch erlischt.

GERÄTEBESCHREIBUNG

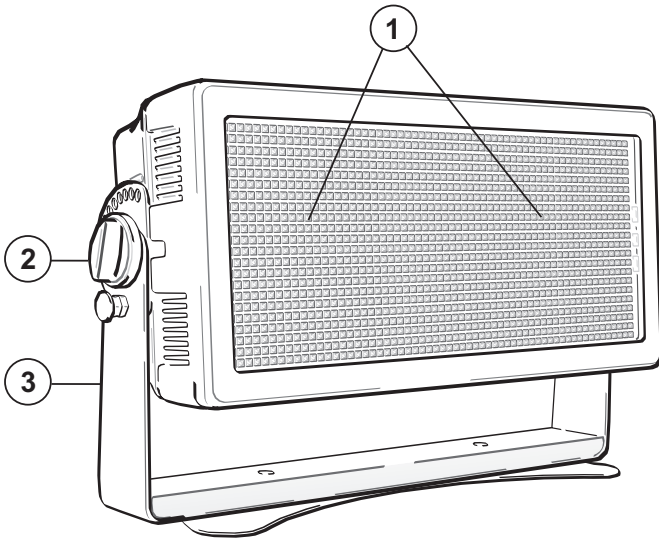

- 1. RGBW-LEDs, SMD 5050
- 2. Feststellschraube
- 3. Montagebügel

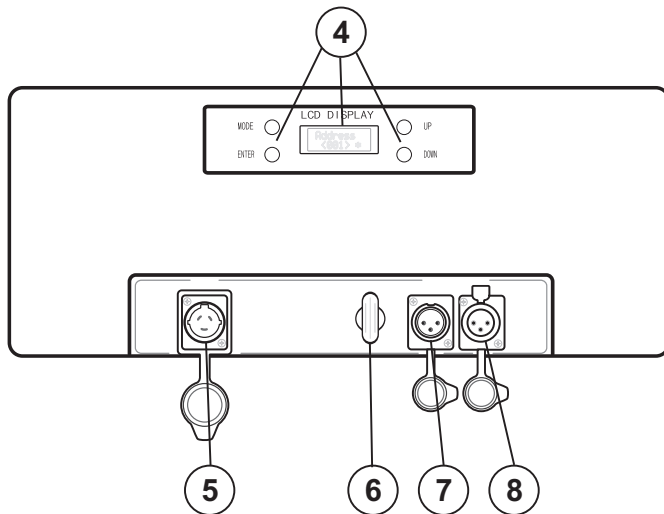

- 4. Bedientasten mit LCD
- 5. Netzanschluss
- 6. Fangseilöse
- 7. DMX-Eingang
- 8. DMX-Ausgang

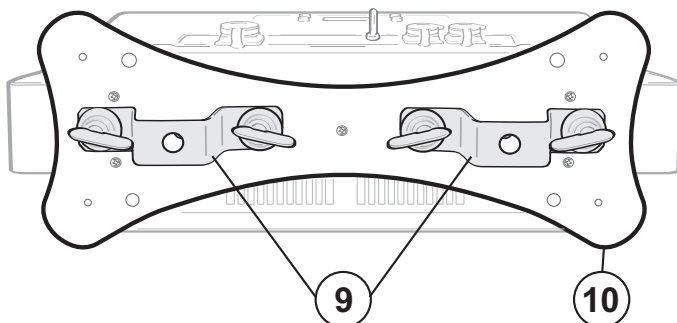

- 9. Omega-Bügel
- 10. Montageplatte

INSTALLATION



WARNUNG! Verletzungsgefahr durch Herabfallen

Über Kopf installierte Geräte können beim Herabstürzen erhebliche Verletzungen verursachen! Stellen Sie sicher, dass das Gerät sicher installiert ist und nicht herunterfallen kann. Die Montage darf nur durch eine Fachkraft erfolgen, die mit den Gefahren und den einschlägigen Vorschriften hierfür vertraut ist.

Das Gerät kann über den Bügel an einer Traverse oder einer anderen geeigneten Struktur befestigt werden. Die Montage darf niemals freischwingend erfolgen.

- 1 Die tragende Struktur muss mindestens für das Zehnfache aller montierten Geräte ausgelegt sein.
- 2 Sperren Sie den Arbeitsbereich während der Montage und arbeiten Sie von einer stabilen Plattform aus.
- 3 Verwenden Sie Montagematerial, das für die Struktur geeignet ist und die Last des Geräts tragen kann. Geeignetes Montagematerial finden Sie im Abschnitt „Zubehör“.
- 4 Sichern Sie das Gerät mit einem Fangseil oder einer anderen geeigneten Einrichtung zusätzlich ab. Diese zweite Aufhängung muss auf Grundlage der aktuellsten Arbeitsschutzbestimmungen ausreichend dimensioniert und so angebracht sein, dass im Fehlerfall der Hauptaufhängung kein Teil der Installation herabfallen kann. Für die Befestigung eines Fangseils ist eine entsprechende Öse am Gerät montiert. Befestigen Sie das Sicherungsseil so, dass der Fallweg des Geräts nicht mehr als 20 cm betragen kann.
- 5 Zum Ausrichten des Geräts lösen Sie die Feststellschrauben am Hängebügel, stellen die gewünschte Neigung ein und ziehen die Schrauben wieder fest an.
- 6 Nach der Montage muss das Gerät regelmäßig gewartet und überprüft werden, um mögliche Korrosion, Verformung und Lockerung zu vermeiden.

Verschrauben Sie je einen Haken über eine M10 Schraube und selbstsichernde Mutter mit den Omega-Bügeln.

Führen Sie die beiden Schnellverschlüsse des ersten Omega-Halters in die dafür vorgesehenen Öffnungen an der Montageplatte ein. Drehen Sie die Schnellverschlüsse im Uhrzeigersinn bis zum Anschlag fest. Installieren Sie den zweiten Omega-Bügel.

- (1) Haken
- (2) Schnellverschluss
- (3) Omega-Bügel

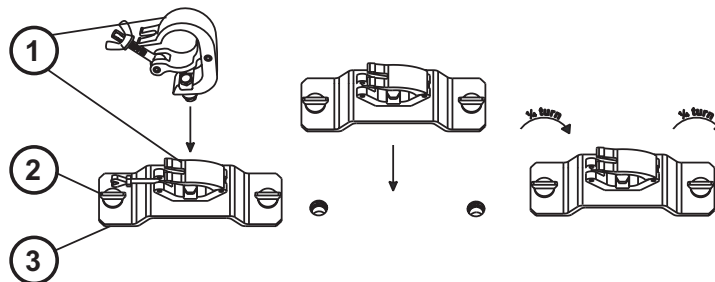

ANSCHLÜSSE

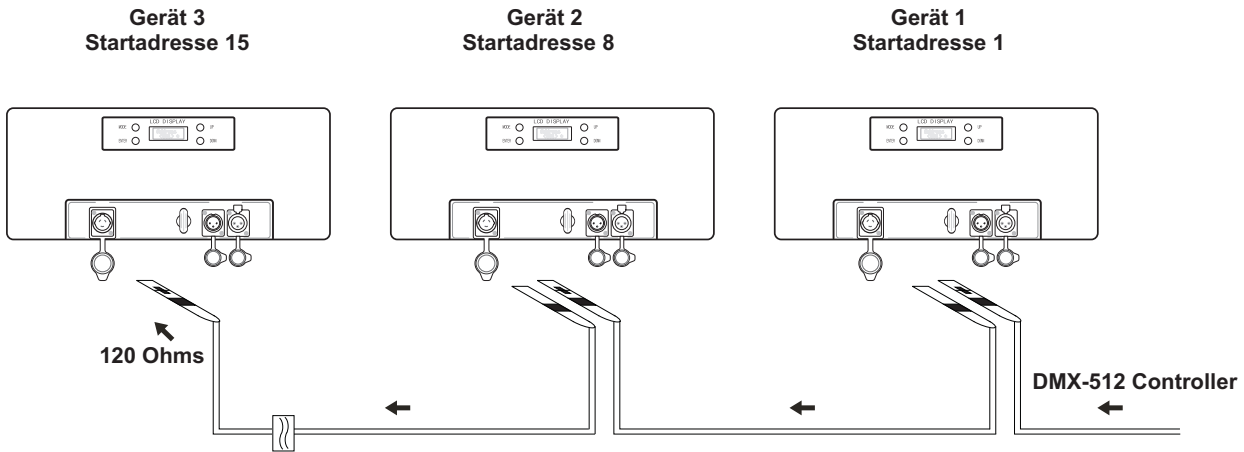

DMX512-Ansteuerung

Für die Ansteuerung des Geräts per DMX512 ist eine Datenverbindung notwendig. Das Gerät verfügt dazu über 3-polige XLR-Anschlüsse.

- 1 Verbinden Sie den Ausgang Ihres Controllers mit dem DMX-Eingang DMX IN des Geräts über ein DMX-Kabel.
- 2 Verbinden Sie den DXM-Ausgang DMX OUT des Geräts mit dem DMX-Eingang des nächsten Geräts in der Kette. Verbinden Sie immer einen Ausgang mit dem Eingang des nächsten Geräts bis alle Geräte angeschlossen sind.
- 3 Am letzten Gerät muss die DMX-Leitung durch einen Abschlusswiderstand abgeschlossen werden. Dazu wird ein XLR-Stecker in den DMX-Ausgang am letzten Gerät gesteckt, bei dem zwischen Signal (-) und Signal (+) ein 120-Ω-Widerstand eingelötet ist.
- 4 Ab einer Kabellänge von 300 m oder nach 32 angeschlossenen DMX-Geräten sollte das Signal mit Hilfe eines DMX-Aufholverstärkers verstärkt werden, um eine fehlerfreie Datenübertragung zu gewährleisten.

Belegung der XLR-Verbindung:

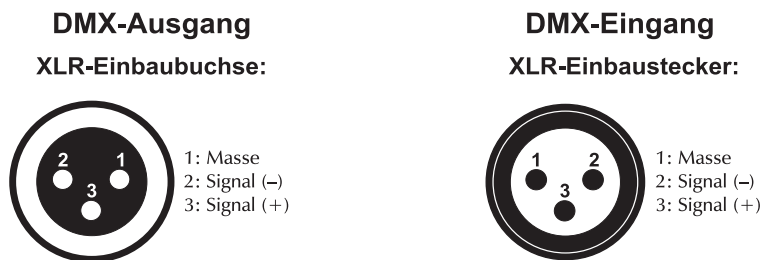

Anschluss ans Netz

Das Gerät verfügt über ein Schaltnetzteil, das eine Netzspannung zwischen 100 und 240 Volt erlaubt.

- 1 Das Gerät ist mit einer verriegelbaren Netzanschlussbuchse ausgestattet. Schließen Sie das Netzkabel an und drehen Sie es nach rechts bis es einrastet. Stecken Sie den Netzstecker in eine geerdete Schutzkontaktsteckdose ein. Damit ist das Gerät eingeschaltet.
- 2 Zum Ausschalten ziehen Sie den Netzstecker aus der Steckdose.
- 3 Schließen Sie das Gerät nicht über einen Dimmer an die Netzspannung an. Für besseren Bedienkomfort verwenden Sie eine schaltbare Steckdose.

Achten Sie bitte darauf, die nicht benutzten Steckverbindungen mit Verschlusskappen zu verschließen, um das Eindringen von Feuchtigkeit und Schmutz zu verhindern.

BEDIENUNG

Nach dem Anschluss ans Netz ist das Gerät betriebsbereit. Die Lüfter laufen nach dem Einschalten kurzzeitig auf voller Leistung. Dies ist eine Reinigungsfunktion und beabsichtigt.

Das Display zeigt die zuletzt eingestellte Betriebsart. Nehmen Sie nun die notwendigen Menüeinstellungen für die jeweilige Betriebsart mit den Bedientasten vor. Auch wenn Sie das Gerät vom Stromnetz trennen, bleiben alle Einstellungen gespeichert. Das Gerät kann entweder im Standalone-Modus über das Bedienfeld oder im DMX-gesteuerten Modus über einen handelsüblichen DMX-Controller betrieben werden.

Menüstruktur

Anzeige		Funktion	
Address		001-512	Einstellen der DMX-Startadresse
Channel		4, 5, 7, 13, 15, 31	Auswählen des DMX-Kanal-Modus
DMX Monitor	CH:31	Manuelle Einstellung der DMX Werte je DMX Kanal	
	CH:15		
	CH:13		
	CH:07		
	CH:05		
	CH:04		
Auto	Auto 00 ~ Auto 36		Programm 00 ~ Programm 36 (00 = stetig an)
Speed	000 - 255		Ablaufgeschwindigkeit langsam > schnell
Color	0 - 17		Auswählen der Farbe/der Farbeffekten des Autoprogramms
Effect on Auto	Dimmer	000 - 255	Helligkeit dunkel > hell
	Strobe	000 - 255	Strobe-Effekt langsam > schnell
Mas Mode	Yes	Master - Slave	Master/Slave Funktion an
	No		Master/Slave Funktion aus
Manual	Dimmer	000 - 255	Helligkeit dunkel > hell
	Strobe	000 - 255	Strobe-Effekt langsam > schnell
	Rot	000 - 255	Intensität 0 – 100%
	Grün	000 - 255	Intensität 0 – 100%
	Blau	000 - 255	Intensität 0 – 100%
	Weiß	000 - 255	Intensität 0 – 100%
Back L (Display-Abschaltung)	On		Stetig an
	60s		Nach 60 Sekunden aus
	120s		Nach 120 Sekunden aus
	300s		Nach 300 Sekunden aus
Temp	Temp 1	XXC°	Temperatur des LCD-Panels
	Temp 2	XXC°	Innentemperatur
Info	Test 1		
	Test 2		
	Reset	Yes / No	Zurücksetzen auf Werkseinstellungen
	Version		Aktuelle Software Version
Dimmer curve	Curve 0	Linear	Dimmerkurven
	Curve 1	Square	
	Curve 2	InvSquare	
	Curve 3	S-curve	
Fade time	Speed 0 ~ Speed 7		Farbüberblendung schnell > langsam

Achtung!! im Standalone Betrieb kann die volle Lichtleistung des Gerätes nicht abgerufen werden.

Standalone-Betrieb

DMX Monitor

Hier können Sie in jedem DMX-Kanal-Modus die DMX-Werte für jeden Kanal manuell eingeben.

- 1 Drücken Sie dazu die Taste **MODE** so oft, bis das Display **DMX Monitor** anzeigt. Bestätigen Sie mit der Taste **ENTER**.
- 2 Wählen Sie den gewünschten DMX-Modus mit den Tasten **UP** und **DOWN** und bestätigen Sie mit der Taste **ENTER**.
- 3 Sie können nun für jeden Kanal im gewählten DMX-Modus den gewünschten DMX-Wert einstellen. Bestätigen Sie mit der Taste **ENTER**

Automatikbetrieb

Im Automatikbetrieb stehen verschiedene Showprogramme zur Verfügung die mit einer einstellbaren Geschwindigkeit ablaufen. Zudem kann die Gewünschte Farbe eingestellt werden.

- 1 Drücken Sie die Taste **MODE** so oft, bis das Display die Betriebsart **Auto** anzeigt. Bestätigen Sie mit der Taste **ENTER**. Wählen Sie das gewünschte Showprogramm mit den Tasten **UP** und **DOWN**. Bestätigen Sie mit der Taste **ENTER**. (Das Programm 00 ist eine Farbe stetig an.)
- 2 Das Display zeigt **Speed** an. Bestätigen Sie mit der Taste **ENTER**. Stellen Sie mit den Tasten **UP** und **DOWN** die Ablaufgeschwindigkeit des Programms von 000 (langsam) bis 255 (schnell) ein. Bestätigen Sie mit der Taste **ENTER**.
- 3 Nun zeigt das Display **Color** an. Bestätigen Sie mit der Taste **ENTER**. Stellen Sie mit den Tasten **UP** und **DOWN** die gewünschte Farbe des Programms von 0 bis 18 ein. Bestätigen Sie mit der Taste **ENTER**.

Mit der **MODE**-Taste kommen Sie wieder ins Hauptmenü.

Effect on Auto

In diesem Modus können Sie die Helligkeit und die Strobe-Geschwindigkeit der Showprogramme im Automatikbetrieb einstellen.

- 1 Drücken Sie die Taste **MODE** so oft, bis das Display die Betriebsart **Effect on Auto** anzeigt. Bestätigen Sie mit der Taste **ENTER**.
- 2 Das Display zeigt **Dimmer** an. Bestätigen Sie mit der Taste **ENTER**.
- 3 Stellen Sie mit den Tasten **UP** und **DOWN** die gewünschte Helligkeit ein, von 000 (dunkel) bis 255 (hell). Bestätigen Sie mit der Taste **ENTER**.
- 4 Das Display zeigt nun **Strobe** an. Bestätigen Sie mit der Taste **ENTER**.
- 5 Stellen Sie mit den Tasten **UP** und **DOWN** die gewünschte Geschwindigkeit ein, von 000 (langsam) bis 255 (schnell). Bestätigen Sie mit der Taste **ENTER**.

Mit der **MODE**-Taste kommen Sie wieder ins Hauptmenü.

Mas Mode

In diesem Modus können Sie den Master Modus und den Slave Modus der Geräte einstellen.

Es lassen sich mehrere Geräte zusammenschalten (max. 32). Das Hauptgerät (Master) kann dann alle Nebengeräte (Slave) synchron steuern ohne die Notwendigkeit eines DMX-Controllers. Die Geräte müssen auf die jeweilige Betriebsart eingestellt werden.

Konfigurieren Sie zuerst alle Slave-Geräte vor dem Anschluss an das Master-Gerät.

- 1 Verbinden Sie den DMX-Ausgang des Master-Geräts mit dem DMX-Eingang des ersten Slave-Geräts. Verbinden Sie dann den DMX-Ausgang des ersten Slave-Geräts mit dem DMX-Eingang des zweiten Slave-Geräts usw., bis alle Geräte in einer Kette angeschlossen sind. Das Master-Gerät muss das erste Gerät in der Kette sein. Der DMX-Eingang darf nicht an einen DMX-Controller angeschlossen sein.

- 2 Drücken Sie dann die Taste **MODE** so oft, bis das Display **Mas Mode** anzeigt. Bestätigen Sie mit der Taste **ENTER**.
- 3 Stellen Sie mit den Tasten **UP** und **DOWN** den gewünschten Modus ein, yes oder no für Master oder Slave, je nach Gerät. Bestätigen Sie mit der Taste **ENTER**.
- 4 Wählen Sie am Master-Gerät die gewünschte Betriebsart. Die zusammengeschalteten Geräte arbeiten nun synchron.

Mit der **MODE**-Taste kommen Sie wieder ins Hauptmenü.

Manual

In diesem Modus können manuell Sie die Helligkeit und die Strobe-Geschwindigkeit einstellen, sowie die Intensität der Farben Rot, Grün, Blau und Weiß.

- 1 Drücken Sie die Taste **MODE** so oft, bis das Display die Betriebsart **Manual** anzeigt. Bestätigen Sie mit der Taste **ENTER**.
- 2 Das Display zeigt **Dimmer** an. Bestätigen Sie mit der Taste **ENTER**.
- 3 Stellen Sie mit den Tasten **UP** und **DOWN** die gewünschte Helligkeit ein, von 000 (dunkel) bis 255 (hell). Bestätigen Sie mit der Taste **ENTER**.
- 4 Das Display zeigt nun **Strobe** an. Bestätigen Sie mit der Taste **ENTER**.
- 5 Stellen Sie mit den Tasten **UP** und **DOWN** die gewünschte Geschwindigkeit ein, von 000 (langsam) bis 255 (schnell). Bestätigen Sie mit der Taste **ENTER**.
- 6 Das Display zeigt nun **Red** an. Bestätigen Sie mit der Taste **ENTER**.
- 7 Stellen Sie mit den Tasten **UP** und **DOWN** die gewünschte Intensität ein, von 000 (dunkel) bis 255 (hell). Bestätigen Sie mit der Taste **ENTER**.
- 8 Fahren Sie in dieser Weise fort, um die gewünschte Intensität für die Farben Grün, Blau und Weiß einzustellen.

Mit der **MODE**-Taste kommen Sie wieder ins Hauptmenü.

Back L

Mit dieser Funktion lässt sich die Anzeige des Displays, bei Inaktivität des Bedienfeldes, einstellen.

- 1 Drücken Sie die Taste **MODE** so oft, bis das Display die Betriebsart **Back L** anzeigt. Bestätigen Sie mit der Taste **ENTER**.
- 2 Stellen Sie mit den Tasten **UP** und **DOWN** den gewünschten Modus ein und bestätigen Sie mit der Taste **ENTER**.

On - Anzeige immer an

60s - Anzeige schaltet sich nach 60 Sekunden aus

120s - Anzeige schaltet sich nach 120 Sekunden aus

300s - Anzeige schaltet sich nach 300 Sekunden aus

Mit der **MODE**-Taste kommen Sie wieder ins Hauptmenü.

Temp

Mit dieser Funktion lassen sich die Temperaturen des Gerätes auslesen.

- 1 Drücken Sie die Taste **MODE** so oft, bis das Display die Betriebsart **Temp** anzeigt. Bestätigen Sie mit der Taste **ENTER**.
- 2 Wählen Sie mit den Tasten **UP** und **DOWN** die gewünschte Temperaturanzeige.

Temp 1: Zeigt die Temperatur am LCD an.

Temp 2: Zeigt die Innentemperatur des Gerätes an.

Mit der **MODE**-Taste kommen Sie wieder ins Hauptmenü.

Info

In diesem Modus lassen sich verschiedene Einstellungen auslesen oder einstellen.

- 1 Drücken Sie die Taste **MODE** so oft, bis das Display die Betriebsart **Info** anzeigt. Bestätigen Sie mit der Taste **ENTER**.
- 2 Stellen Sie mit den Tasten **UP** und **DOWN** den gewünschten Modus ein und bestätigen Sie mit der Taste **ENTER**. Der gewünschte Modus wird durchgeführt.

Test 1: Das Gerät führt einen Test durch.

Test 2: Das Gerät führt einen Test durch.

Reset: Mit dieser Funktion lässt sich über das Control Board ein Reset durchführen (yes/no).

Version: Mit dieser Funktion lässt sich die Software-Version des Gerätes auslesen.

Mit der **MODE**-Taste kommen Sie wieder ins Hauptmenü.

Dimmer curve

Mit dieser Funktion lassen sich verschiedene Dimmerkurven einstellen.

- 1 Drücken Sie die Taste **MODE** so oft, bis das Display die Betriebsart **Dimmer curve** anzeigt. Bestätigen Sie mit der Taste **ENTER**.
- 2 Stellen Sie mit den Tasten **UP** und **DOWN** die gewünschte Dimmerkurve ein und bestätigen Sie mit der Taste **ENTER**.

Curve 0 - LINEAR: Die Helligkeit steigt linear mit dem DMX-Wert.

Curve 1 - SQUARE: Die Helligkeit steigt exponentiell mit dem DMX-Wert.

Curve 2 - INVERSE SQUARE: Die Helligkeit steigt umgekehrt exponentiell mit dem DMX-Wert.

Curve 3 - S-CURVE: Die Helligkeit steigt S-förmig mit dem DMX-Wert.

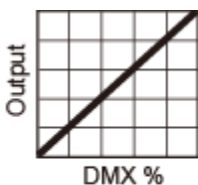

Linear

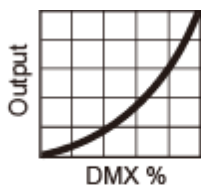

Square law

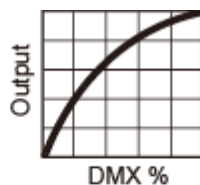

Inverse square law

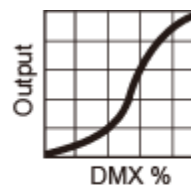

S-curve

Mit der **MODE**-Taste kommen Sie wieder ins Hauptmenü.

Fade time

Mit dieser Funktion können Sie die Überblendungszeit einstellen.

- 1 Drücken Sie die Taste **MODE** so oft, bis das Display die Betriebsart **Fade time** anzeigt. Bestätigen Sie mit der Taste **ENTER**. Wählen Sie die gewünschte Ablaufgeschwindigkeit 00 (schnell) bis 07 (langsam) mit den Tasten **UP** und **DOWN**. Bestätigen Sie mit der Taste **ENTER**.

Mit der **MODE**-Taste kommen Sie wieder ins Hauptmenü.

DMX-Betrieb

Anzahl der DMX-Kanäle und DMX-Startadresse einstellen

Für den Betrieb über einen Controller mit DMX512-Protokoll verfügt das Gerät über 31 Steuerkanäle. Es kann aber auch in einen Modus mit 4, 5, 7, 13 oder 15 Kanälen umgeschaltet werden, wenn andere Funktionen benötigt werden. Damit das Gerät vom Controller angesteuert werden kann, muss außerdem die DMX-Startadresse eingestellt werden. Die Startadresse ist abhängig von Ihrem DMX-Controller. Lesen Sie hierzu die Dokumentation des Geräts.

- 1 Drücken Sie die Taste **MODE** so oft, bis das Display **Address** anzeigt. Bestätigen Sie mit der Taste **ENTER**.
- 2 Stellen Sie die Adresse mit den Tasten **UP** und **DOWN** ein und drücken Sie die **MODE**-Taste, um zum Hauptmenü zu gelangen.
- 3 Drücken Sie nun die Taste **MODE** so oft, bis das Display **Channel** anzeigt.
Das Display zeigt **4 CH** (4 DMX-Kanäle), **5 CH** (5 DMX-Kanäle), **7 CH** (7 DMX-Kanäle), **13 CH** (13 DMX-Kanäle), **15 CH** (15 DMX-Kanäle) oder **31 CH** (31 DMX-Kanäle) an. Wählen Sie mit den Tasten **UP** und **DOWN** den gewünschten DMX-Kanal-Modus. Bestätigen Sie mit der Taste **ENTER**.
- 4 Beim Empfang von DMX-Steuersignalen blinkt kein * im Display. Fehlen die Steuersignale, blinkt ein *.

Hinweis: Bitte vergewissern Sie sich, dass sich die Steuerkanäle nicht mit anderen Geräten überlappen, damit das Gerät korrekt und unabhängig von anderen Geräten in der DMX-Verbindung funktioniert. Werden mehrere Geräte auf eine Adresse definiert, arbeiten sie synchron.

Die LEDs des Geräts sind in verschiedene Segment-Gruppen mit jeweils 6 Segmenten aufgeteilt, die mit dem nachfolgenden DMX-Protokoll individuell gesteuert werden können.

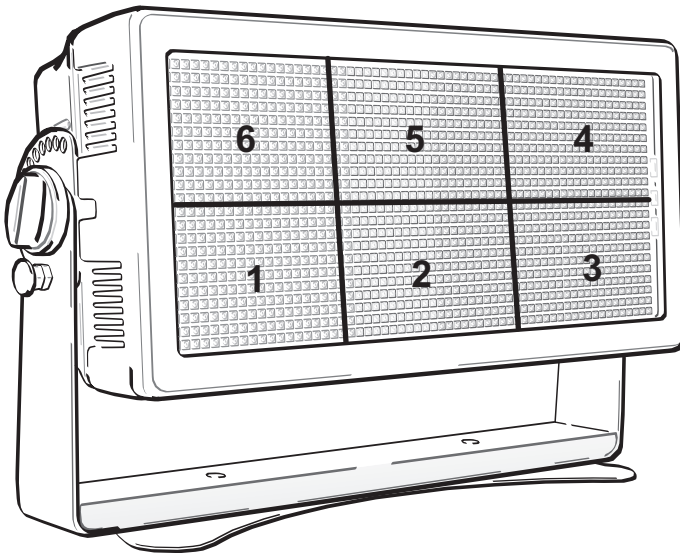

Funktionen im DMX-Betrieb

4-Kanal-Modus

Kanal	Wert	Funktion
1	000 – 255	Rot 0-100%
2	000 – 255	Grün 0-100%
3	000 – 255	Blau 0-100%
4	000 – 255	Weiß 0-100%

5-Kanal-Modus

Kanal	Wert	Funktion
1	000 – 005	Keine Funktion
	006 – 250	Strobe mit zunehmender Geschwindigkeit 0-100%
	251 – 254	RGBW an
	255 – 255	Spezial Strobe bei RGBW voll an
2	000 – 005	Keine Funktion
	006 – 250	Strobe mit zunehmender Geschwindigkeit 0-100%
	251 – 255	Rot 100%
3	000 – 005	Keine Funktion
	006 – 250	Strobe mit zunehmender Geschwindigkeit 0-100%
	251 – 255	Grün 100%
4	000 – 005	Keine Funktion
	006 – 250	Strobe mit zunehmender Geschwindigkeit 0-100%
	251 – 255	Blau 100%
5	000 – 005	Keine Funktion
	006 – 250	Strobe mit zunehmender Geschwindigkeit 0-100%
	251 – 255	Weiß 100%

7-Kanal-Modus

Kanal	Wert	Funktion
1	000 – 255	RGBW mit zunehmender Helligkeit 0-100%
2	000 – 000	Keine Funktion
	001 – 255	Strobe Intensität von kurz zu lang
3	000 – 004	Keine Funktion
	005 – 255	Strobe mit zunehmender Geschwindigkeit 0-100%
4	000 – 000	Keine Funktion
	001 – 255	Strobe-Effekt über Zufallsgenerator
5	000 – 009	Keine Funktion
	010 – 255	Interne Programme
6	000 – 255	Zunehmende Geschwindigkeit (0-100%) der Programme
7	000 – 255	Farbvoreinstellungen *

* = Siehe Grafik am Ende des DMX-Protokolls

13-Kanal-Modus

Kanal	Wert	Funktion
1	001 – 255	Master Dimmer
2	001 – 255	Rot 0-100%
3	001 – 255	Grün 0-100%
4	001 – 255	Blau 0-100%
5	001 – 255	Weiß 0-100%
6	000 – 005	Keine Funktion
	006 – 255	Strobe mit zunehmender Geschwindigkeit 0-100%
7	000 – 009	Keine Funktion
	010 – 255	Interne Programme
8	000 – 000	Keine Funktion
	001 – 255	Zunehmende Geschwindigkeit (0-100%) der Programme
9	000 – 009	Keine Funktion
	010 – 255	Farbvoreinstellungen *
10	000 – 255	Rot im Hintergrund 0-100%
11	000 – 255	Grün im Hintergrund 0-100%
12	000 – 255	Blau im Hintergrund 0-100%
13	000 – 255	Weiß im Hintergrund 0-100%

15-Kanal-Modus

Kanal	Wert	Funktion
1	000 – 255	Master Dimmer
2	000 – 255	Rot 0-100%
3	000 – 255	Grün 0-100%
4	000 – 255	Blau 0-100%
5	000 – 255	Weiß 0-100%
6	000 – 000	Keine Funktion
	001 – 255	Strobe Intensität von kurz zu lang
7	000 – 004	Keine Funktion
	005 – 255	Strobe mit zunehmender Geschwindigkeit 0-100%
8	000 – 000	Keine Funktion
	001 – 255	Strobe-Effekt über Zufallsgenerator
9	000 – 009	Keine Funktion
	010 – 255	Interne Programme
10	000 – 255	Zunehmende Geschwindigkeit (0-100%) der Programme
11	000 – 009	Keine Funktion
	010 – 255	Farbvoreinstellungen *
12	000 – 255	Rot im Hintergrund 0-100%
13	000 – 255	Grün im Hintergrund 0-100%
14	000 – 255	Blau im Hintergrund 0-100%
15	000 – 255	Weiß im Hintergrund 0-100%

31-Kanal-Modus

Kanal	Wert	Funktion	
1	000 – 255	Master Dimmer	
2	000 – 255	Rot 0-100%	LED-Gruppe 1
3	000 – 255	Grün 0-100%	
4	000 – 255	Blau 0-100%	
5	000 – 255	Weiß 0-100%	
6	000 – 255	Rot 0-100%	
7	000 – 255	Grün 0-100%	
8	000 – 255	Blau 0-100%	
9	000 – 255	Weiß 0-100%	
10	000 – 255	Rot 0-100%	LED-Gruppe 3
11	000 – 255	Grün 0-100%	
12	000 – 255	Blau 0-100%	
13	000 – 255	Weiß 0-100%	
14	000 – 255	Rot 0-100%	LED-Gruppe 4
15	000 – 255	Grün 0-100%	
16	000 – 255	Blau 0-100%	
17	000 – 255	Weiß 0-100%	
18	000 – 255	Rot 0-100%	LED-Gruppe 5
19	000 – 255	Grün 0-100%	
20	000 – 255	Blau 0-100%	
21	000 – 255	Weiß 0-100%	
22	000 – 255	Rot 0-100%	LED-Gruppe 6
23	000 – 255	Grün 0-100%	
24	000 – 255	Blau 0-100%	
25	000 – 255	Weiß 0-100%	
26	000 – 000	Keine Funktion	
	001 – 255	Strobe Intensität von kurz zu lang	
27	000 – 004	Keine Funktion	
	005 – 255	Strobe mit zunehmender Geschwindigkeit 0-100%	
28	000 – 000	Keine Funktion	
	001 – 255	Strobe-Effekt über Zufallsgenerator	
29	000 – 009	Keine Funktion	
	010 – 255	Interne Programme	
30	001 – 255	Zunehmende Geschwindigkeit (0-100%) der Programme	
31	000 – 009	Keine Funktion	
	010 – 255	Farbvoreinstellungen *	

Farbvoreinstellungen in den Kanälen 7, 13, 15, 31

000 – 009	Keine Funktion
010 – 017	Rot
018 – 025	Grün
026 – 033	Blau
034 – 041	Weiß
042 – 049	Gelb (Rot + Grün)
050 – 057	Magenta (Rot + Blau)
058 – 065	Hellrot (Rot + Weiß)
066 – 073	Cyan (Blau + Grün)
074 – 081	Hellgrün (Weiß + Grün)
082 – 089	Hellblau (Weiß + Blau)
090 – 097	Orange
098 – 105	Rot + Grün + Blau + Weiß
106 – 113	Rot + Grün + Blau
114 – 121	Rot + Grün + Weiß
122 – 128	Allmählicher Farbwechsel
129 – 160	Auto-Programm 1
161 – 192	Auto-Programm 2
193 – 224	Zunehmende Geschwindigkeit (0-100%) Programm 1
225 – 255	Zunehmende Geschwindigkeit (0-100%) Programm 2

REINIGUNG UND WARTUNG

Das Gerät sollte äußerlich in regelmäßigen Abständen von Verunreinigungen wie Staub usw. gereinigt werden. Insbesondere die Linsen sollten sauber sein, damit das Licht mit maximaler Helligkeit abgestrahlt werden kann.

- 1 Trennen Sie das Gerät vom Netz und lassen Sie es abkühlen, bevor Sie mit der Reinigung beginnen.
- 2 Reinigen Sie die Oberflächen mit einem fusselfreien, angefeuchteten Tuch. Verwenden Sie auf keinen Fall Alkohol oder irgendwelche Lösungsmittel, da sonst die Gehäuseoberflächen beschädigt werden könnten. Vermeiden Sie unbedingt das Eindringen von Nässe oder Feuchtigkeit in das Gerät.
- 3 Das Gerät muss trocken sein, bevor Sie es wieder einschalten.

Im Geräteinneren befinden sich keine zu wartenden Teile. Öffnen Sie das Gehäuse nicht. Unternehmen Sie keine Reparaturversuche, da dies ein Sicherheitsrisiko darstellt. Wartungs- und Servicearbeiten sind ausschließlich dem autorisierten Fachhandel vorbehalten. Sollten einmal Ersatzteile benötigt werden, verwenden Sie bitte nur Originalersatzteile. Sollten Sie noch weitere Fragen haben, wenden Sie sich bitte an Ihren Fachhändler.

UMWELTSCHUTZ

Informationen zur Entsorgung

 Bitte übergeben Sie das Gerät bzw. die Geräte am Ende der Nutzungsdauer zur umweltgerechten Entsorgung einem örtlichen Recyclingbetrieb. Geräte, die mit diesem Symbol gekennzeichnet sind, dürfen nicht im Hausmüll entsorgt werden. Für weitere Informationen wenden Sie sich bitte an Ihren Händler oder die zuständige örtliche Behörde. Entnehmen Sie evtl. eingelegte Batterien und entsorgen Sie diese getrennt vom Produkt.

 Als Endverbraucher sind Sie durch die Batterieverordnung gesetzlich zur Rückgabe aller gebrauchten Batterien und Akkus verpflichtet. Die Entsorgung über den Hausmüll ist verboten. Verbrauchte Batterien können Sie unentgeltlich bei den Sammelstellen Ihrer Gemeinde und überall, wo Batterien verkauft werden, abgeben. Mit der Verwertung von Altgeräten und der ordnungsgemäßen Entsorgung von Batterien und Akkus leisten Sie einen wichtigen Beitrag zum Schutz unserer Umwelt.

TECHNISCHE DATEN

Spannungsversorgung:	100-240 V AC, 50/60 Hz
Gesamtanschlusswert:	315 W
Schutzklasse:	I
Schutzart:	IP65
Anzahl der DMX-Kanäle:	4/5/7/13/15/31
DMX512-Anschluss:	3-pol. XLR
LED-Typ:	0,4 W RGBW (SMD 5050)
LED-Anzahl:	1320
Blitzrate:	20 Hz
Abstrahlwinkel:	120°
Maße (L x B x H):	160 x 490 x 285 mm
Gewicht:	12,5 kg

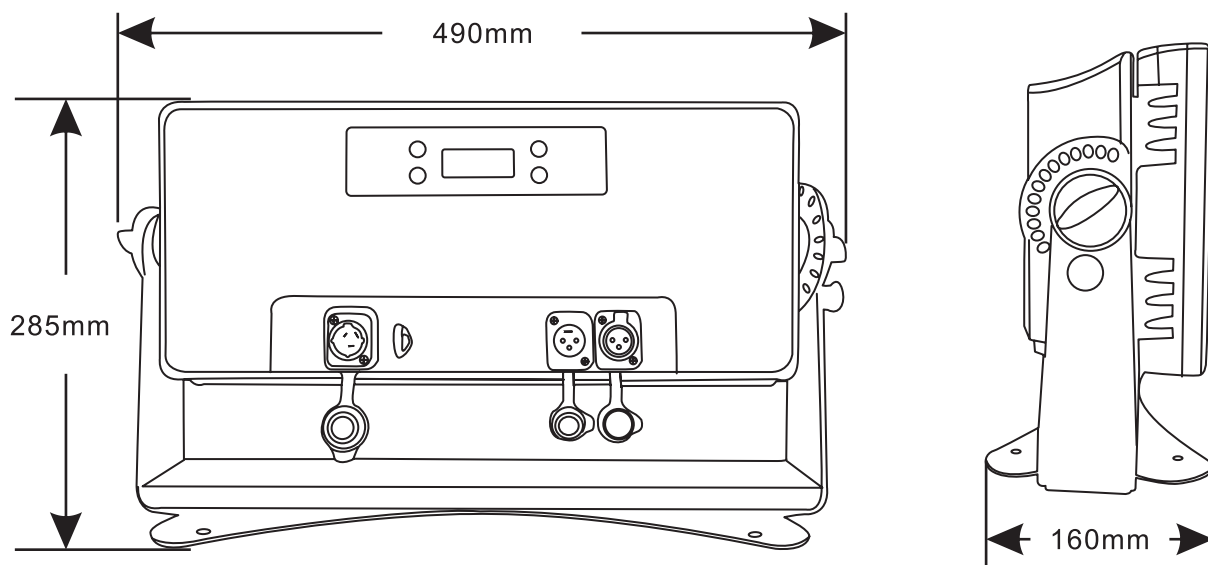

Zubehör

EUROLITE TPC-10 Klammer, silber	Best.-Nr. 59006856
EUROLITE Sicherungsseil A 4x1000mm bis 15kg silber	Best.-Nr. 58010320
EUROLITE Omega-Bügel 31	Best.-Nr. 51786544
EUROLITE T-Con Netzkabel 3x1,5 1,5m	Best.-Nr. 30235005
PSSO DMX Kabel IP65 3pol 3m schwarz	Best.-Nr. 3022783C

Technische Änderungen ohne vorherige Ankündigung und Irrtum vorbehalten. © 07.03.2019

USER MANUAL

eurolite®

MULTIFLOOD PRO IP SMD RGBW STROBE/WASH



DANGER! Electric shock caused by short-circuit

Be careful with your operations. With a dangerous voltage you can suffer a dangerous electric shock when touching the wires. Never open the housing.



Please read these instructions carefully before using the product. They contain important information for the correct use of the product.

Every person involved with the installation, operation and maintenance of this device has to

- be qualified
- follow the instructions of this manual
- consider this manual to be part of the total product
- keep this manual for the entire service life of the product
- pass this manual on to every further owner or user of the product
- download the latest version of the user manual from the Internet

INTRODUCTION

Thank you for having chosen one of our products. If you follow the instructions given in this manual, we are sure that you will enjoy this device for a long period of time.

Product features

Weatherproof (IP65) 3in1 LED effect light with RGBW color mixing

- Suitable for external use (IP65)
- effects in one device: strobe, blinder and wash light
- 1320 high-power RGBW LEDs, SMD 5050
- LEDs controllable in 6 segments in DMX mode
- Auto, master/slave and DMX mode
- 36 built-in automatic programs with 16 selectable colors, 2 color effects and variable speeds
- Stepless RGBW color blend, dimmer and strobe effect with variable speed, random strobe effect
- Various dimmer curves adjustable
- Addressing and setting via control panel with LCD screen and four operating buttons
- DMX512 control possible via any commercial DMX controller
- 4, 5, 7, 13, 15 or 31 DMX channels selectable
- Swivel mounting bracket with locking possibility
- Fan cooled
- IP T-Con power input
- Hanging installation via quick-lock Omega holders

SAFETY INSTRUCTIONS

**WARNING!**

Please read the safety warnings carefully and only use the product as describe in this manual to avoid accidental injury or damage.

Intended use

- This device is an LED spotlight (outdoor) for creating decorative lighting effects. This device is designed for professional use in the field of event technology, e.g. on stage. It is not suitable for household lighting.
- Only use the device according to the instructions given herein. Damages due to failure to follow these operating instructions will void the warranty! We do not assume any liability for any resulting damage.
- We do not assume any liability for material and personal damage caused by improper use or non-compliance with the safety instructions. In such cases, the warranty/guarantee will be null and void.
- Unauthorized rebuilds or modifications of the device are not permitted for reasons of safety and render the warranty invalid.

Danger due to electricity

- This product is designed to light indoor and outdoor areas and is IP65 rated. It can be mounted and operated in indoor and outdoor areas.
- To reduce the risk of electric shock, do not open any part of the device. There are no serviceable parts inside the device.
- Only connect the device to a properly installed mains outlet. The outlet must be protected by residual current breaker (RCD). The voltage and frequency must exactly be the same as stated on the device. If the mains cable is equipped with an earthing contact, then it must be connected to an outlet with a protective ground. Never defeat the protective ground of a mains cable. Failure to do so could result in damage to the device and possibly injure the user.
- For outdoor use make sure to connect a rubber cable H05RN-F or HO5RR-F. For installations in the ground an underground power cable NYY must be used. All valid instructions concerning the installation of cables outdoors or in the ground must be adhered to.
- The mains outlet must be easily accessible so that you can unplug the device quickly if need be.
- Never touch the mains plug with wet or damp hands. There is the risk of potentially fatal electric shock.
- The mains cable must not be bent or squeezed. Keep it away from hot surfaces or sharp edges.
- Never pull the mains cable to disconnect the mains plug from the mains outlet, always seize the plug.
- Unplug the device during lightning storms, when unused for long periods of time or before cleaning.
- Do not expose the device to any high temperatures, direct sunlight, strong vibrations or heavy mechanical stress.
- Do not immerse the product in water, this will destroy it. Furthermore, this could cause a lethal electric shock!
- Only have repairs to the device or its mains cable carried out by qualified service personnel. Repairs are required when the device or the mains cable is visibly damaged, when the device has been dropped or malfunctions occur.

Danger to children and people with restricted abilities

- This product is not a toy. Keep it out of the reach of children and pets. Do not leave packaging material lying around carelessly. Never leave this device running unattended.
- This device may be used only by persons with sufficient physical, sensorial, and intellectual abilities and having corresponding knowledge and experience. Other persons may use this device only if they are supervised or instructed by a person who is responsible for their safety.

Warning – risk of burns and fire

- The admissible ambient temperature range (Ta) is -5 to +45°C. Do not operate the device outside of this temperature range.
- The housing temperature (Tc) can be up to 60°C during use. Avoid contact by persons and materials.
- Do not illuminate surfaces within 20 cm of the device. This value is indicated on the device by the  symbol.
- Do not use the device near highly flammable materials. Always place the device at a location where sufficient air circulation is ensured. Leave 50 cm of free space around the device. Never cover the air vents of the housing.

Warning – risk of injuries

- Do not look directly at the light source. Persons with light-sensitive epilepsy may suffer from epileptic seizures or fall unconscious.
- Make sure that the product is set up or installed safely and expertly and prevented from falling down. Comply with the standards and rules that apply in your country, in particular EN 60598-2-17.
- If you lack the qualification, do not attempt the installation yourself, but instead use a professional installer. Improper installation can result in bodily injury and or damage to property.
- The manufacturer cannot be made liable for damages caused by incorrect installations or insufficient safety precautions.
- For overhead use, always secure the device with a secondary safety attachment such as a safety bond or safety net.
- Make sure that the area below the installation place is blocked when rigging, derigging or servicing the device.
- For commercial use the country-specific accident prevention regulations of the government safety organization for electrical facilities must be complied with at all times.

Caution – material damage

- This device must not be connected to the mains voltage by means of a dimmer.
- Lighting effects are not designed for permanent operation. Consistent operation breaks will ensure that the device will serve you for a long time without defects.
- Never switch the device on and off at short intervals. This will considerably reduce the service life of the device.
- If the device has been exposed to drastic temperature fluctuation, do not switch it on immediately. The resulting condensation may destroy the device. Allow the device to reach room temperature before connecting it. Wait until the condensation has evaporated.
- Please use the original packaging to protect the device against vibration, dust and moisture during transportation or storage.
- If a serial number label is affixed to the device, do not remove the label as this would make the guarantee void.

DESCRIPTION OF THE DEVICE

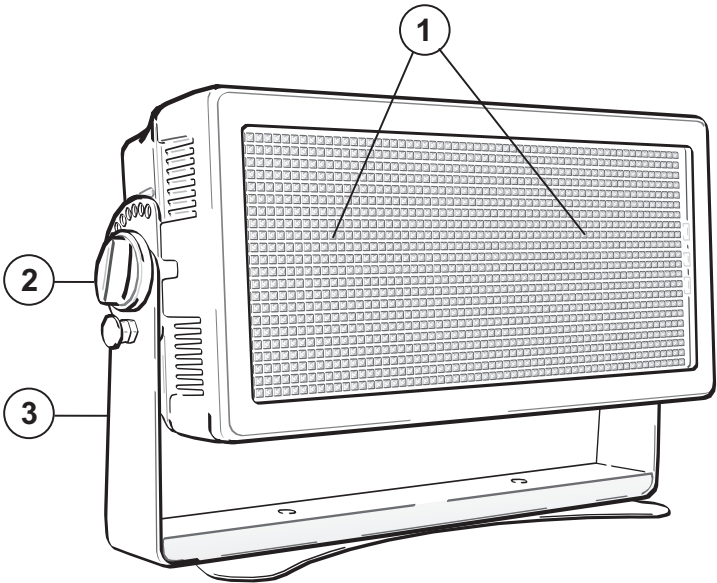

- (1) RGBW-LEDs, SMD 5050
- (2) Fixation screw
- (3) Mounting bracket

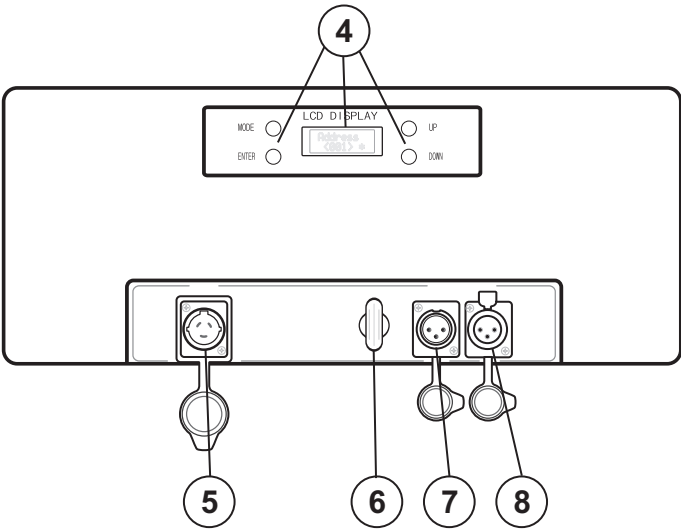

- (4) LCD and operating buttons
- (5) Power input
- (6) Safety rope
- (7) DMX input
- (8) DMX output

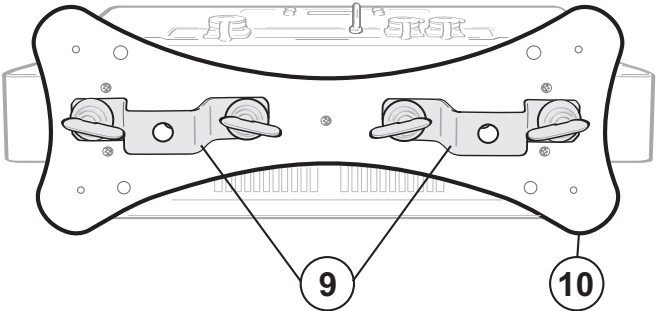

- (9) Omega holders
- (10) Mounting plate

INSTALLATION



WARNING! Risk of injury caused by falling objects

Devices in overhead installations may cause severe injuries when crashing down. Make sure that the device is installed securely and cannot fall down. The installation must be carried out by a specialist who is familiar with the hazards and the relevant regulations.

The device may be fastened to a truss or similar rigging structure. The device must never be fixed swinging freely in the room.

- 1 The rigging structure must support at least 10 times the weight of all fixtures to be installed on it.
- 2 Block access below the work area and work from a stable platform when installing the device.
- 3 Use rigging hardware that is compatible with the structure and capable of bearing the weight of the device. Please refer to the "Accessories" section for a list of suitable rigging hardware.
- 4 Secure the device with a safety bond or other secondary attachment. This secondary safety attachment must be sufficiently dimensioned in accordance with the latest industrial safety regulations and constructed in a way that no part of the installation can fall down if the main attachment fails. An appropriate eyelet is mounted on the device for fixation of the safety rope. Fasten the safety rope in such a way that, in the event of a fall, the maximum drop distance of the device will not exceed 20 cm.
- 5 To align the device, release the fixation screws at the mounting bracket, adjust the desired inclination angle and retighten the fixation screws.
- 6 After installation, the device requires inspections periodically to prevent the possibility of rot, deformation and looseness.

Screw one clamp each via a M10 screw and self-locking nut onto the Omega holders.

Insert the quick-lock fasteners of the first Omega holder into the respective holes on the mounting plate. Tighten the quick-lock fasteners fully clockwise. Install the second Omega holder.

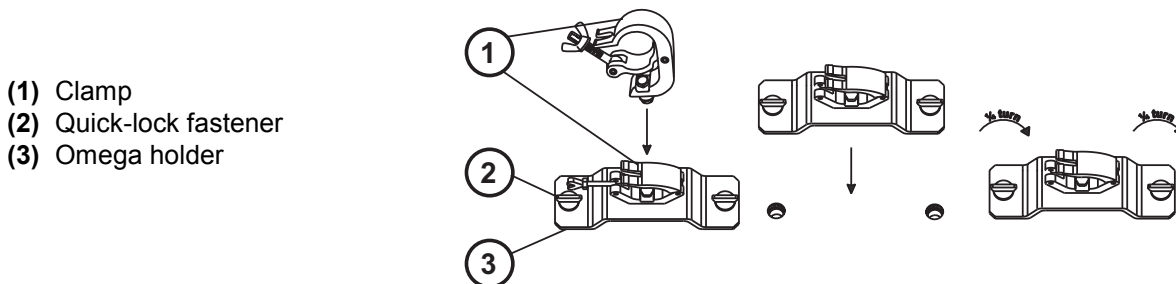

CONNECTIONS

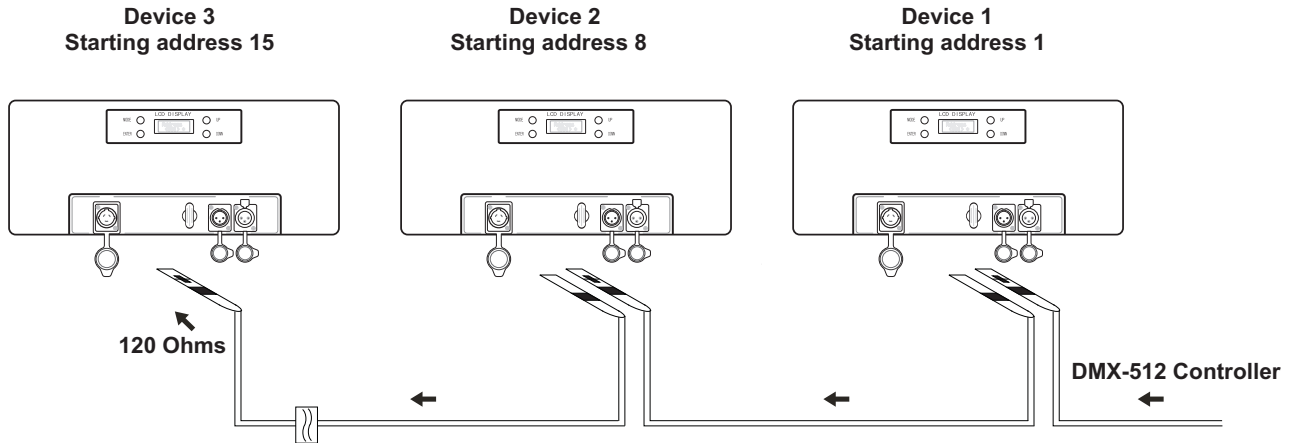

DMX512 control

A DMX512 data link is required in order to control the device via DMX. The device provides 3-pin XLR connectors for DMX connection.

- 1 Connect the output of your DMX controller to the DMX input DMX IN of the light set with a DMX cable.
- 2 Connect the DMX output DMX OUT of the light set to the DMX input of the next unit in the chain. Always connect one output to the input of the next unit until all units are connected.
- 3 At the last unit, the DMX cable has to be terminated. Plug the terminator with a 120 Ω resistor between Signal (-) and Signal (+) in the DMX output of the last unit.
- 4 If the cable length exceeds 300 m or the number of DMX devices is greater than 32, it is recommended to insert a DMX level amplifier to ensure proper data transmission.

XLR connection:



Connection to the mains

The device uses an auto-range power supply that accepts input voltages between 100 und 240 volts.

- 1 The device is equipped with a lockable power input connector. Fix the mains cable and turn it to the right until it locks. Connect the device via the mains cable to a grounded mains socket. Thus the unit is switched on.
- 2 To switch off the unit, disconnect the power plug.
- 3 Do not connect the unit to the mains voltage via a dimmer. For a more convenient operation, use a mains outlet which is switchable.

Please make sure that open contacts are closed with caps in order to avoid humidity and dirt in the device.

OPERATION

After connecting the device to the mains it is ready for operation. After switching on, the fans run at full power for a short time. This is an intended cleaning function.

The display indicates the last operating mode. The operating modes can be selected by means of the display and the control buttons. All settings remain stored even if the device is disconnected from the mains. The device can be operated in stand-alone mode via the control board or in DMX-controlled mode via any commercial DMX controller.

Menu structure

Display		Function	
Address		001-512	DMX address setting
Channel		4, 5, 7, 13, 15, 31	Setting DMX channel mode
DMX Monitor	CH:31	Manual setting of DMX values for each DMX Channel	
	CH:15		
	CH:13		
	CH:07		
	CH:05		
	CH:04		
Auto	Auto 00 ~ Auto 36		Program 00 ~Program 36 (00 = continuously on)
Speed	000 - 255		Program running speed slow > fast
Color	0 - 17		Setting the color/color effects of the Auto program
Effect on Auto	Dimmer	000 - 255	Brightness dark > bright
	Strobe	000 - 255	Strobe-Effect slow > fast
Mas Mode	Yes	Master - Slave	Master/Slave Function on
	No		Master/Slave Function off
Manual	Dimmer	000 - 255	Brightness dark > bright
	Strobe	000 - 255	Strobe-Effect slow > fast
	Red	000 - 255	Intensity 0 – 100 %
	Green	000 - 255	Intensity 0 – 100 %
	Blue	000 - 255	Intensity 0 – 100 %
	White	000 - 255	Intensity 0 – 100 %
Back L (Display shutoff time)	On		Constantly on
	60s		Off after 60 seconds
	120s		Off after 120 seconds
	300s		Off after 300 seconds
Temp	Temp 1	XXC°	Temperature of the LCD panel
	Temp 2	XXC°	Inside temperature
Info	Test 1		
	Test 2		
	Reset	Yes / No	Restore factory settings
	Version		Current software version
Dimmer curve	Curve 0	Linear	Dimmer curves
	Curve 1	Square	
	Curve 2	InvSquare	
	Curve 3	S-curve	
Fade time	Speed 0 ~ Speed 7		Fade fast > slow

Attention! In stand-alone mode, the full light output of the device cannot be called up.

Stand-alone mode

DMX Monitor

Here you can set the DMX values for each channel in the desired DMX channel mode manually.

- 1 Press the **MODE** button so many times until **DMX Monitor** is indicated on the display. Confirm with the **ENTER** button.
- 2 Use the buttons **UP** and **DOWN** to select the desired DMX channel mode and confirm with the **ENTER** button.
- 3 You can now set the desired DMX value for each channel in the chosen DMX mode. Confirm with the **ENTER** button.

Automatic mode

In automatic mode, various show programs are available that run at an adjustable speed. Additionally, a desired color can be set.

- 1 Press the **MODE** button so many times until **Auto** is indicated in the display. Confirm with the **ENTER** button. Use the buttons **UP** and **DOWN** to select the desired show program. Confirm with the **ENTER** button. (Program 00 is a single color steady on).
- 2 The display now indicates **Speed**. Confirm with the **ENTER** button. Use the buttons **UP** and **DOWN** to adjust the running speed of the program from 000 (slow) to 255 (fast). Confirm with the **ENTER** button.
- 3 Now the display now indicates **Color**. Confirm with the **ENTER** button. Use the buttons **UP** and **DOWN** to set the desired program color from 0 to 18. Confirm with the **ENTER** button.

With the **MODE** button you can return to the main menu.

Effect on Auto

In this mode, you can set the desired brightness and strobe speed of the programs in Automatic Mode.

- 1 Press the **MODE** button so many times until **Effect on Auto** is indicated in the display. Confirm with the **ENTER** button.
- 2 The display shows **Dimmer**. Confirm with the **ENTER** button
- 3 Use the buttons **UP** and **DOWN** to select the desired brightness, from 000 (dark) to 255 (bright). Confirm with the **ENTER** button.
- 4 The display now indicates **Strobe**. Confirm with the **ENTER** button.
- 5 Use the buttons **UP** and **DOWN** to adjust the strobe speed from 000 (slow) to 255 (fast). Confirm with the **ENTER** button.

With the **MODE** button you can return to the main menu.

Mas Mode

In this mode, you can set the Master and Slave devices.

Several devices may be interconnected (max. 32). Then all slave units can be synchronized and controlled with the master unit without the need for a DMX controller. The devices must be set to the corresponding operating modes.

Configure all slave units before connecting the master unit.

- 1 Connect the DMX output of the master unit to the DMX input of the first slave unit. Then connect the DMX output of the first slave unit to the DMX input of the second slave unit, etc. until all units have been connected in a chain. Make sure the master unit is the first in the chain. Do not connect a DMX controller to the DMX input of the master unit.
- 2 Press the **MODE** button so many times until **Mas Mode** is indicated in the display. Confirm with the **ENTER** button.

- 3 Use the buttons **UP** and **DOWN** to select the desired setting, yes or no for Master or Slave, depending upon the device. Confirm with the **ENTER** button.
- 4 Set the master unit to the desired operating mode. The interconnected devices will now operate synchronously.

With the **MODE** button you can return to the main menu.

Manual

In this mode, you can manually set the desired brightness and strobe speed, as well as the intensity of the colors Red, Green, Blue and White.

- 1 Press the **MODE** button so many times until **Manual** is indicated in the display. Confirm with the **ENTER** button.
- 2 The display shows **Dimmer**. Confirm with the **ENTER** button
- 3 Use the buttons **UP** and **DOWN** to select the desired brightness, from 000 (dark) to 255 (bright). Confirm with the **ENTER** button.
- 4 The display now indicates **Strobe**. Confirm with the **ENTER** button.
- 5 Use the buttons **UP** and **DOWN** to adjust the strobe speed from 000 (slow) to 255 (fast). Confirm with the **ENTER** button.
- 6 The display then shows **Red**. Confirm with the **ENTER** button
- 7 Use the buttons **UP** and **DOWN** to select the desired intensity, from 000 (dark) to 255 (bright). Confirm with the **ENTER** button.
- 8 Continue this procedure to set the desired intensity for the colors green, blue and white.

With the **MODE** button you can return to the main menu.

Back L

With this function, you can adjust the display characteristics when the buttons are inactive:

- 1 Press the **MODE** button so many times until **Back L** is indicated in the display. Confirm with the **ENTER** button.
- 2 Use the buttons **UP** and **DOWN** to select the desired setting and confirm with the **ENTER** button.

On – Display always on

60s - Shuts off the display after 60 seconds

120s - Shuts off the display after 120 seconds

300s - Shuts off the display after 300 seconds

With the **MODE** button you can return to the main menu.

Temp

With this function, device temperatures can be displayed.

- 1 Press the **MODE** button so many times until **Temp** is indicated in the display. Confirm with the **ENTER** button.
- 2 Use the buttons **UP** and **DOWN** to select the desired temperature reading and confirm with the **ENTER** button.

Temp 1: Displays the LCD temperature.

Temp 2: Displays the inner temperature of the device.

With the **MODE** button you can return to the main menu.

Info

In this mode, several settings can be read out or set.

- 1 Press the **MODE** button so many times until **Info** is indicated in the display. Confirm with the **ENTER** button.
- 2 Use the buttons **UP** and **DOWN** to select the desired setting and confirm with the **ENTER** button. The desired setting will be executed.

Test 1: The device conducts a test.

Test 2: The device conducts a test.

Reset: With this function, you can reset the device via the Control Board (yes/no).

Version: With this function, you can display the software version of the device.

With the **MODE** button you can return to the main menu.

Dimmer curve

With this function, you can set various dimmer curves.

- 1 Press the **MODE** button so many times until **Dimmer curve** is indicated in the display. Confirm with the **ENTER** button.
- 2 Use the buttons **UP** and **DOWN** to select the desired Dimmer curve and confirm with the **ENTER** button.

Curve 0 - LINEAR: The brightness increases linearly with the DMX value.

Curve 1 - SQUARE LAW: The brightness increases exponentially with the DMX value.

Curve 2 - INVERSE SQUARE LAW: The brightness increases reverse exponentially with the DMX value.

Curve 3 - S-CURVE: The brightness increases S-shaped with the DMX value.

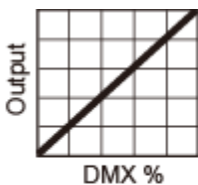

Linear

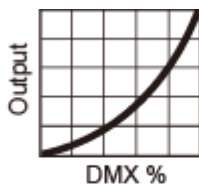

Square law

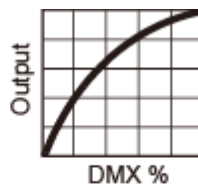

Inverse square law

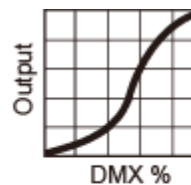

S-curve

With the **MODE** button you can return to the main menu.

Fade time

With this function, you can set the fade time.

- 1 Press the **MODE** button so many times until **Fade time** is indicated in the display. Confirm with the **ENTER** button.
- 2 Use the buttons **UP** and **DOWN** to select the desired fade time 00 (fast) to 07 (slow) and confirm with the **ENTER** button.

With the **MODE** button you can return to the main menu.

DMX operation

Setting the number of DMX channels and the DMX starting address

For operation with a controller with DMX512 protocol, the device is equipped with 31 control channels. However, it can also be switched to a mode with 4, 5, 7, 13, or 15 channels if different functions are required. To be able to operate the device with a DMX controller, the DMX starting address must be set. The starting address depends upon which DMX controller is being used. Please refer to the controller's documentation.

- 1 Press the **MODE** button so many times until **Address** is indicated on the display. Confirm with the **ENTER** button.
- 2 Set the address via the **UP** and **DOWN** buttons and press the **MODE** button to return to the main menu.
- 3 Now press the **MODE** button so many times until **Channel** is indicated on the display.
- 4 The display indicates **4 CH** (4 DMX channels), **5 CH** (5 DMX channels), **7 CH** (7 DMX channels), **13 CH** (13 DMX channels), **15 CH** (15 DMX channels) or **31 CH** (31 DMX channels). Use the buttons **UP** and **DOWN** to select the desired number of DMX channels. Confirm with the **ENTER** button.
- 4 If no control signals are available, a * will blink on the display. The * will not blink when DMX signals are being received

Note: Please make sure that you do not have any overlapping channels in order to control each device correctly and independently from any other fixture on the DMX chain. If several devices are addressed similarly, they will work synchronically.

The LEDs of the device are divided into different segment groups with 6 segments each, which can be individually controlled with the following DMX protocol.

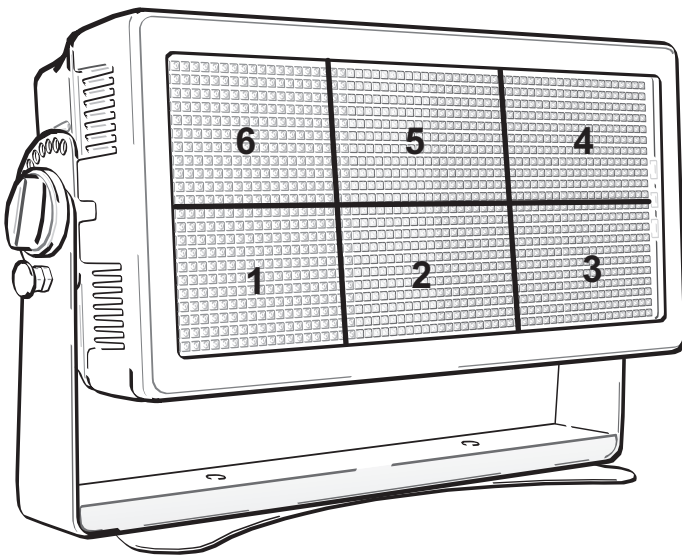

Functions in DMX mode

4-channel mode

Channel	Value	Function
1	000 – 255	Red 0-100%
2	000 – 255	Green 0-100%
3	000 – 255	Blue 0-100%
4	000 – 255	White 0-100%

5-channel mode

Channel	Value	Function
1	000 – 005	No function
	006 – 250	Strobe with increasing speed 0-100%
	251 – 254	RGBW on
	255 – 255	Special strobe, RGBW full on
2	000 – 005	No function
	006 – 250	Strobe with increasing speed 0-100%
	251 – 255	Red 100%
3	000 – 005	No function
	006 – 250	Strobe with increasing speed 0-100%
	251 – 255	Green 100%
4	000 – 005	No function
	006 – 250	Strobe with increasing speed 0-100%
	251 – 255	Blue 100%
5	000 – 005	No function
	006 – 250	Strobe with increasing speed 0-100%
	251 – 255	White 100%

7-channel mode

Channel	Value	Function
1	000 – 255	RGBW with increasing brightness 0-100%
2	000 – 000	No function
	001 – 255	Strobe intensity from short to long
3	000 – 004	No function
	005 – 255	Strobe with increasing speed 0-100%
4	000 – 000	No function
	001 – 255	Random strobe
5	000 – 009	No function
	010 – 255	Internal programs
6	000 – 255	Increasing speed (0-100%) of the internal programs
7	000 – 255	Color presets *

* = See graphic at the end of the DMX protocol

13-channel mode

Channel	Value	Function
1	000 – 255	Master Dimmer
2	000 – 255	Red 0-100%
3	000 – 255	Green 0-100%
4	000 – 255	Blue 0-100%
5	000 – 255	White 0-100%
6	000 – 005	No function
	006 – 255	Strobe with increasing speed 0-100%
7	000 – 009	No function
	010 – 255	Internal programs
8	000 – 000	No function
	001 – 255	Increasing speed (0-100%) of the internal programs
9	000 – 009	No function
	010 – 255	Color presets *
10	000 – 255	Red background 0-100%
11	000 – 255	Green background 0-100%
12	000 – 255	Blue background 0-100%
13	000 – 255	White background 0-100%

15-channel mode

Channel	Value	Function
1	000 – 255	Master Dimmer
2	000 – 255	Red 0-100%
3	000 – 255	Green 0-100%
4	000 – 255	Blue 0-100%
5	000 – 255	White 0-100%
6	000 – 000	No function
	001 – 255	Strobe intensity from short to long
7	000 – 004	No function
	005 – 255	Strobe with increasing speed 0-100%
8	000 – 000	No function
	001 – 255	Random strobe
9	000 – 009	No function
	010 – 255	Internal programs
10	000 – 255	Increasing speed (0-100%) of the internal programs
11	000 – 009	No function
	010 – 255	Color presets *
12	001 – 255	Red background 0-100%
13	001 – 255	Green background 0-100%
14	001 – 255	Blue background 0-100%
15	001 – 255	White background 0-100%

31-channel mode

Channel	Value	Function
1	000 – 255	Master Dimmer
2	000 – 255	Red 0-100%
3	000 – 255	Green 0-100%
4	000 – 255	Blue 0-100%
5	000 – 255	White 0-100%
LED Group 1		
6	000 – 255	Red 0-100%
7	000 – 255	Green 0-100%
8	000 – 255	Blue 0-100%
9	000 – 255	White 0-100%
LED Group 2		
10	000 – 255	Red 0-100%
11	000 – 255	Green 0-100%
12	000 – 255	Blue 0-100%
13	000 – 255	White 0-100%
LED Group 3		
14	000 – 255	Red 0-100%
15	000 – 255	Green 0-100%
16	000 – 255	Blue 0-100%
17	000 – 255	White 0-100%
LED Group 4		
18	000 – 255	Red 0-100%
19	000 – 255	Green 0-100%
20	000 – 255	Blue 0-100%
21	000 – 255	White 0-100%
LED Group 5		
22	000 – 255	Red 0-100%
23	000 – 255	Green 0-100%
24	000 – 255	Blue 0-100%
25	000 – 255	White 0-100%
LED Group 6		
26	000 – 000	No function
	001 – 255	Strobe intensity from short to long
27	000 – 004	No function
	005 – 255	Strobe with increasing speed 0-100%
28	000 – 000	No function
	001 – 255	Random strobe
29	000 – 009	No function
	010 – 255	Internal programs
30	000 – 255	Increasing speed (0-100%) of the internal programs
31	000 – 009	No function
	010 – 255	Color presets *

Color presets in channels 7, 13, 15, 31

000 – 009	No function
010 – 017	Red
018 – 025	Green
026 – 033	Blue
034 – 041	White
042 – 049	Yellow (Red + Green)
050 – 057	Magenta (Red + Blue)
058 – 065	Light Red (Red + White)
066 – 073	Cyan (Blue + Green)
074 – 081	Light Green (White + Green)
082 – 089	Light Blue (White + Blue)
090 – 097	Orange
098 – 105	Red + Green + Blue + White
106 – 113	Red + Green + Blue
114 – 121	Red + Green + White
122 – 128	Gradual color change
129 – 160	Auto program 1
161 – 192	Auto program 2
193 – 224	Increasing speed (0-100%) program 1
225 – 255	Increasing speed (0-100%) program 2



CLEANING AND MAINTENANCE

The outside of the device should be cleaned periodically to remove contaminants such as dust etc. The lenses, in particular, should be clean to ensure that light will be emitted at maximum brightness.

- 1 Disconnect the device from power and allow it to cool before cleaning.
- 2 Clean the surface with a soft lint-free and moistened cloth. Never use alcohol or solvents as these may damage the surface. Make sure that no liquids can enter the device.
- 3 The device must be dry before reapplying power.

There are no serviceable parts inside. Do not open the housing. Do not try to repair the device by yourself as this may result in damage. Maintenance and service operations are only to be carried out by authorized dealers. Should you need any spare parts, please use genuine parts. Should you have further questions, please contact your dealer.

PROTECTING THE ENVIRONMENT

	<p>Disposal of old equipment</p> <p>When to be definitively put out of operation, take the product to a local recycling plant for a disposal which is not harmful to the environment. Devices marked with this symbol must not be disposed of as household waste. Contact your retailer or local authorities for more information. Remove any inserted batteries and dispose of them separately from the product.</p>
	<p>You as the end user are required by law (Battery Ordinance) to return all used batteries/rechargeable batteries. Disposing of them in the household waste is prohibited. You may return your used batteries free of charge to collection points in your municipality and anywhere where batteries/rechargeable batteries are sold. By disposing of used devices and batteries correctly, you contribute to the protection of the environment.</p>

TECHNICAL SPECIFICATIONS

Power supply:	100-240 V AC, 50/60 Hz
Power consumption:	315 W
Protection class:	I
Protection grade:	IP65
DMX control channels:	4/5/7/13/15/31
DMX512 connection:	3-pin XLR
LED type:	0.4 W RGBW (SMD 5050)
LED number:	1320
Flash rate:	20 Hz
Beam angle:	120°
Dimensions (L x W x H):	160 x 490 x 285 mm
Weight:	12.5 kg

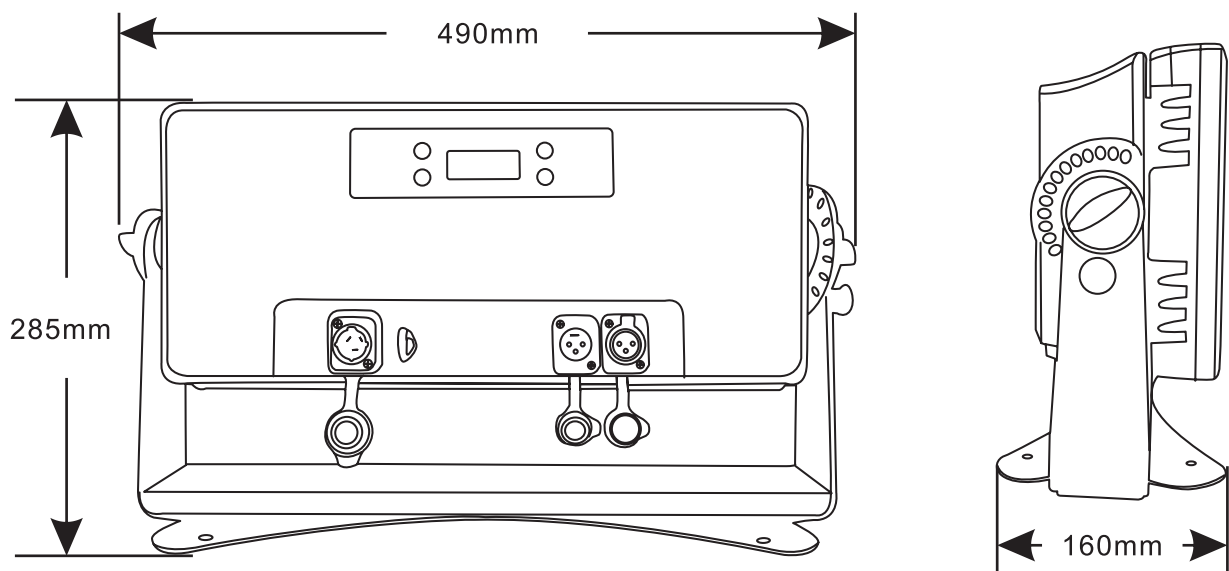

Accessories

EUROLITE TPC-10 Coupler, silver	No. 59006856
EUROLITE Safety Bond A 4x1000mm up to 15kg silver	No. 58010320
EUROLITE Omega Holder 31	No. 51786544
EUROLITE T-Con Power Cable 3x1.5 1,5m	No. 30235005
PSSO DMX cable IP65 3pin 3m black	No. 3022783C

All information is subject to change without prior notice. © 07.03.2019

eurolite®

Eurolite is a brand of Steinigke Showtechnic GmbH Andreas-Bauer-Str. 5 97297 Waldbüttelbrunn Germany
D00121741 Version 1.0 Publ. 07/03/2019

